

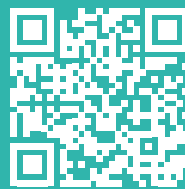

QI-POWER-485 | QI-POWER-485-100 | QI-POWER-485-300



Vai alla pagina del prodotto
per novità, aggiornamenti e download



QI-POWER-485

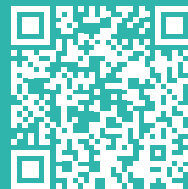

QI-POWER-485-100



QI-POWER-485-300

SOMMARIO

Panoramica del prodotto	3
Caratteristiche tecniche	4
Caratteristiche elettriche	4
Caratteristiche comunicazione	4
Dati generali	4
Codice d'ordine	5
Connessione e installazione	6
Misure disponibili	7
Funzioni del prodotto	7
Modbus	7
Ingressi/uscite	7
Configurazione del dispositivo	8
Impostazione baudrate via dip-switch	8
Configurazione delle funzionalità	8
Q-WIZARD	8
Master Modbus di terze parti	8
Funzione 03 esadecimale (Lettura dei registri di mantenimento)	9

Funzione 06 esadecimale (Scrittura di un singolo registro di mantenimento)	10
Funzione 10 esadecimale (Scrittura di registri multipli)	11
Mappa dei registri	12



AVVISI E AVVERTENZE DI SICUREZZA

Di seguito sono elencate avvertenze di sicurezza ed informazioni da osservare per garantire la propria sicurezza personale e prevenire danni materiali.



La mancata osservanza dell'avvertenza può provocare **morte o gravi lesioni personali**.



La mancata osservanza dell'avvertenza potrebbe causare **danni materiali o gravi lesioni personali**.



Il costruttore **declina ogni responsabilità in merito alla sicurezza** elettrica in caso di utilizzo improprio dell'apparecchio.



Prima di eseguire qualsiasi operazione è obbligatorio leggere tutto il contenuto del presente manuale.

L'installazione e la messa in servizio devono essere eseguite esclusivamente da personale addestrato.



Prima della messa in servizio verificare che:

- non vengano superati i valori massimi di tutti i collegamenti, vedere il datasheet del prodotto;
- i cavi di collegamento non siano danneggiati e che non siano sotto tensione durante il cablaggio;
- la direzione del flusso di potenza e la rotazione delle fasi siano corrette.

Durante l'installazione, assicurarsi che sia installato un interruttore o un disgiuntore in prossimità del prodotto e che sia facilmente accessibile agli operatori.

Lo strumento deve essere disinstallato se non è più possibile garantire un funzionamento sicuro (ad es. danni visibili). In questo caso tutti i collegamenti devono essere scollegati. Lo strumento deve essere restituito alla fabbrica o ad un centro di assistenza autorizzato.



ATTENZIONE: campi magnetici di elevata intensità possono variare i valori misurati dal trasformatore. Evitare l'installazione nei pressi di: magneti permanenti, elettromagneti o masse di ferro. Se si riscontrano irregolarità, riorientare o spostare il dispositivo nella zona più appropriata.



Se le avvertenze non sono rispettate, il dispositivo potrebbe **danneggiarsi o non funzionare** come previsto.



Si prega di notare che i dati sulla targhetta devono essere rispettati.



È necessario rispettare le normative nazionali durante l'installazione e la scelta dei materiali per le linee elettriche



Riparazioni e modifiche devono essere eseguiti esclusivamente dal produttore. È vietato aprire la custodia e apportare modifiche allo strumento. In caso di manomissione del dispositivo decade il diritto di garanzia.



Il prodotto descritto in questo documento può essere utilizzato solo per l'applicazione specificata. È necessario rispettare i dati di alimentazione massima e le condizioni ambientali specificate nel datasheet di prodotto. Per il corretto e sicuro funzionamento dell'apparecchio sono necessari un trasporto e uno stoccaggio adeguati, nonché un montaggio, un'installazione, una movimentazione e una manutenzione professionali.

L'utilizzo in condizioni ambientali diverse dai limiti dichiarati, l'applicazione di segnali, tensioni correnti oltre i limiti dichiarati, possono provocare deviazioni anche significative delle tolleranze di misura dichiarate, anche irreversibili.



Il contenuto di questo documento è stato controllato per garantirne l'accuratezza, tuttavia potrebbe contenere errori o incongruenze e non è possibile garantirne la totale completezza o la correttezza.



Il documento è regolarmente soggetto a revisioni ed aggiornamenti. QEED si riserva la facoltà di apportare in qualsiasi momento modifiche al prodotto e/o alla relativa documentazione tecnica, in ottica di miglioramento continuo della qualità. Accertarsi di consultare la versione aggiornata della documentazione disponibile sul sito web

www.qeed.it

In caso di errori o mancanza di informazioni necessarie in questo documento, vi preghiamo di informarci via e-mail a:

technical@qeed.it



Smaltimento dei rifiuti elettrici ed elettronici (applicabile nell'Unione Europea e negli altri paesi con servizio di raccolta differenziata). Il simbolo presente sul prodotto o sulla sua confezione indica che il prodotto non verrà trattato come rifiuto domestico. Sarà invece consegnato al centro di raccolta autorizzato per il riciclo dei rifiuti elettrici ed elettronici. Assicurandovi che il prodotto venga smaltito in modo adeguato, eviterete un potenziale impatto negativo sull'ambiente e la salute umana, che potrebbe essere causato da una gestione non conforme dello smaltimento del prodotto. Il riciclaggio dei materiali contribuirà alla conservazione delle risorse naturali. Per ricevere ulteriori informazioni più dettagliate Vi invitiamo a contattare l'ufficio preposto nella Vostra città, il servizio per lo smaltimento dei rifiuti o il fornitore da cui avete acquistato il prodotto.





PANORAMICA DEL PRODOTTO

Il QI-POWER-485-(xxx) (nelle sue tre versioni 50A, 100A e 300A) è un misuratore di potenza monofase in grado di misurare tensione e corrente DC/AC RMS senza la necessità di TA esterni. La classe di precisione è 0.5% F.S.

Il dispositivo rende disponibili i valori istantanei di I_{rms} , V_{rms} , Potenza (attiva, reattiva ed apparente), V_{pk} , I_{pk} , Frequenza, $\cos\phi$, THD; è inoltre disponibile il valore cumulativo dell'energia totale, dell'energia assorbita e prodotta.

L'alimentazione del prodotto è tramite alimentazione esterna a 12V_{DC} o 24V_{DC}.

L'isolamento per la tensione di ingresso è di 4kV.

La categoria di sicurezza è Cat III fino a 600V (conduttore nudo) e Cat II fino a 1000V (conduttore isolato).

Interfaccia seriale RS485 per la comunicazione con protocollo Modbus RTU sia da tool di configurazione **Q-WIZARD (scaricabile qui)**, sia con master Modbus di terze parti agendo sui registri della mappa di registri

Predisposti per montaggio su barra DIN con accessori di aggancio forniti di serie.

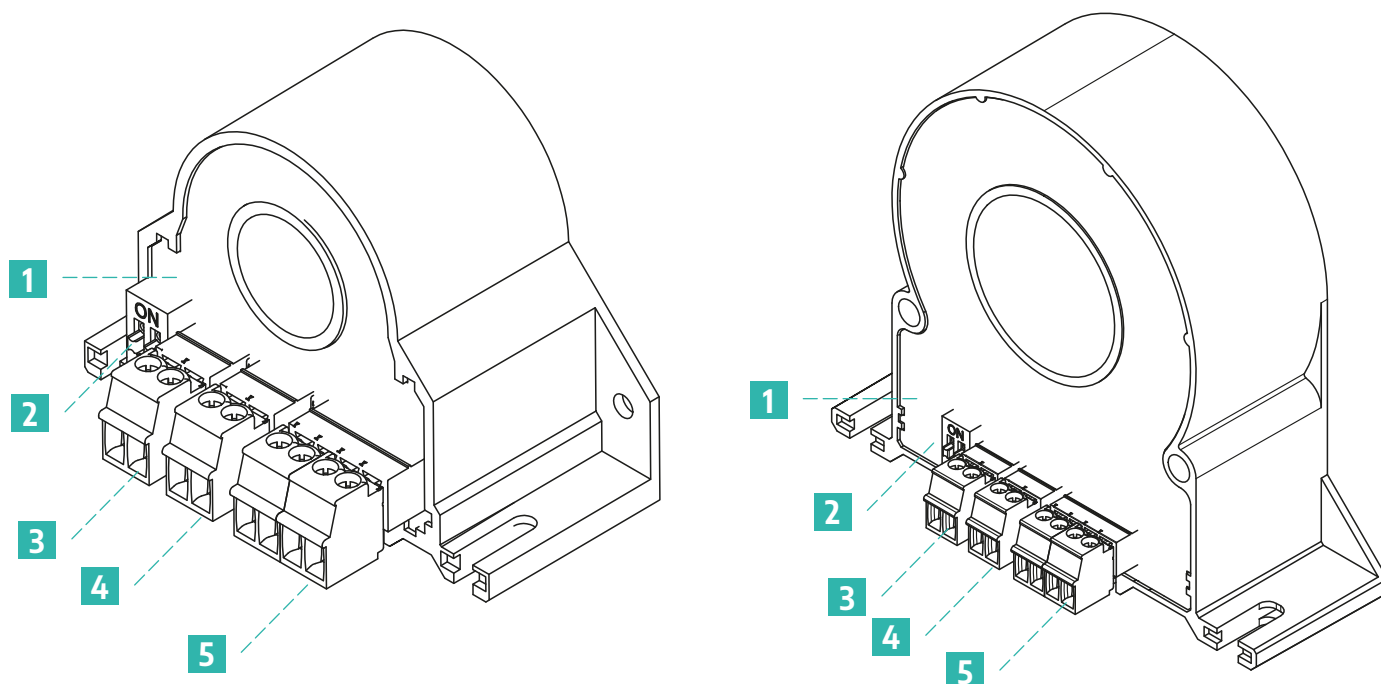

- 1** LED di segnalazione
SPENTO: prodotto non alimentato
GIALLO FISSO: prodotto alimentato
GIALLO LAMPEGGIANTE: comunicazione in corso
- 2** DIP Switch per impostazione baud rate e Modbus RTU
- 3** Morsetto a vite per ingresso tensione V- (N)
- 4** Morsetto a vite per ingresso tensione V+ (L)
- 5** Morsetto a vite per alimentazione prodotto e comunicazione seriale



CARATTERISTICHE TECNICHE

Caratteristiche elettriche

	QI-POWER-485	QI-POWER-485-100	QI-POWER-485-300
Range di alimentazione	9÷30V _{DC} con protezione inversione polarità e sovratemperatura		
Assorbimento	1,3 W		
Range corrente misurabile	fino a 50A RMS	fino a 100A RMS	fino a 300A RMS
Tensione massima di misura	800V _{AC} , 1000V _{DC}		
Tipo di misura	TRMS(AC)/DC		
Frequenza di misura	DC oppure 1÷400Hz		
Classe di precisione @25°C, 50Hz, PF = 1	Tensione, Corrente, Potenza Attiva: <0,5% F.S. Frequenza: ±0,1 Hz Energia: ±1% sulla lettura V _{picco} , I _{picco} : ± 5% F.S.		
Fattore di cresta	1.8 (sulla misura di corrente)		
Frequenza di campionamento	11 ksample/s		
Impedenza di ingresso	1 MΩ		
Categoria di sovratensione	Cat III fino a 600V Cat II fino a 1000V		
Isolamento	3kV su cavo nudo per la misura di corrente. 4kV per la misura di tensione (isolamento rinforzato rispetto ad alimentazione ed interfaccia seriale RS485)		
THD	Disponibile per correnti misurate maggiori del 15% del valore di F.S.		
Interfacce di comunicazione	RS485 Modbus RTU		



Caratteristiche comunicazione

Protocollo	Modbus RTU
Baudrate	1200÷115200 bps (default 9600)
Indirizzi	1÷247 (default 1)
Formato dati	1 bit di start, 8 bit dati, parità NO/ODD/EVEN (default NO parità)
Ritardo alla risposta	1÷1000ms
Connessione	Tramite morsetto estraibile 4 poli

Dati generali

Temperatura di funzionamento	-15 ÷ 60° C
Temperatura di stoccaggio	-40 ÷ 85° C
Umidità relativa	10÷90% non condensante
Altitudine	Fino a 2000 m s.l.m.
Coefficiente di temperatura	< 200ppm/°C
Grado di protezione	IP20

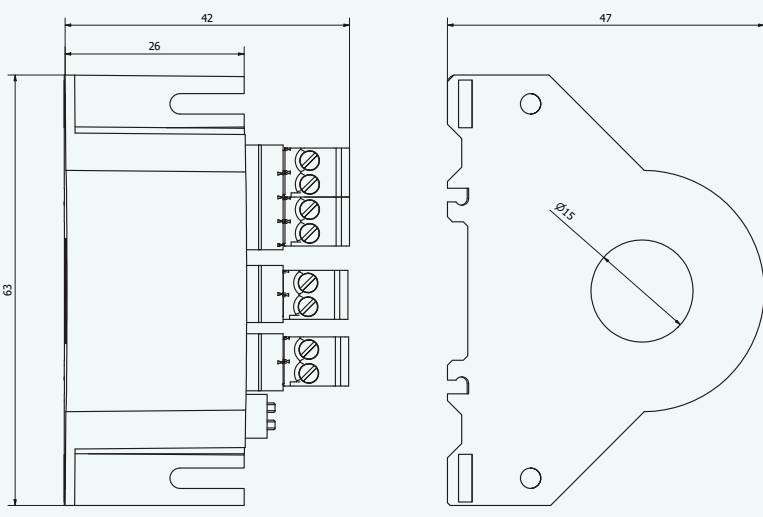
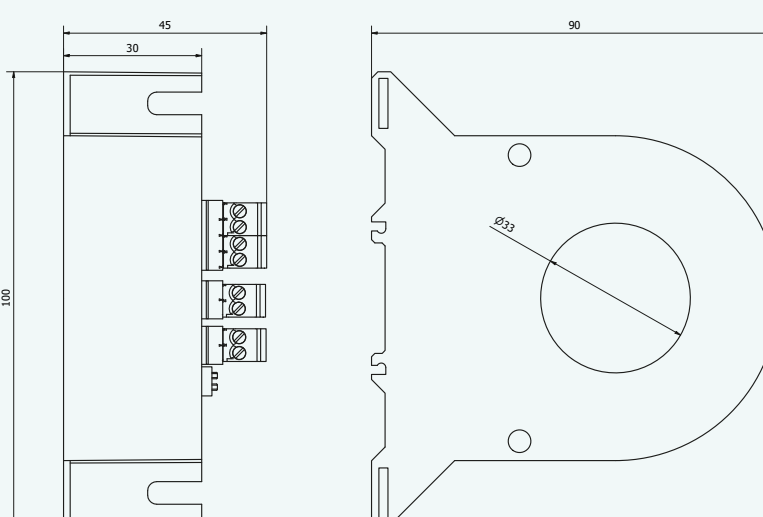

<p>Dimensioni</p>	<p>QI-POWER-485 QI-POWER-485-100 42x63x47 mm</p>  <p>QI-POWER-485-300 45x100x90 mm</p> 
<p>Peso</p>	<p>QI-POWER-485-50 QI-POWER-485-100 80 g QI-POWER-485-300 350 g</p>
<p>Sezione cavi dei terminali</p>	<p>0.05÷1.5 mm² (30÷14 AWG)</p>
<p>Memorizzazione energia</p>	<p>Flash, durata minima 100k scritture</p>
<p>Omologazioni e certificazioni</p>	<p>IEC 61010-1: 2010 - IEC 61010-2-030: 2010 - EN IEC 61326-1: 2021 EN IEC 61000-6-2: 2019 - EN IEC 61000-6-4: 2019 - CEI EN IEC 63000: 2021</p> 
<p>Montaggio</p>	<p>All'interno di quadri elettrici con predisposizione per barra DIN con clip di aggancio fornite</p>

Codice d'ordine

Versione 50A	QI-POWER-485-50
Versione 100A	QI-POWER-485-100
Versione 300A	QI-POWER-485-300
Clip di aggancio 50-100A	90000009
Clip di aggancio 300A	90000012

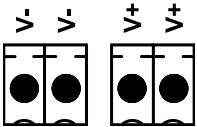
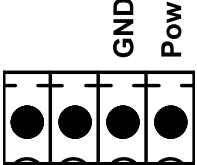
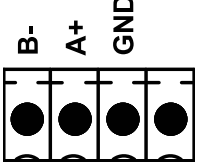

Di seguito la descrizione delle funzionalità dei morsetti:

	<p>Morsetto per ingresso in tensione V- (N) Morsetto per ingresso in tensione V+ (L)</p>
	<p>Alimentazione dispositivo NOTA: Le linee devono essere dotate di un'opportuna protezione contro cortocircuiti e/o guasti accidentali</p>
	<p>Collegamento RS485 Modbus RTU: morsetti 3 (A+), 4 (B-), 1 (GND)</p>

MISURE DISPONIBILI

Il dispositivo fornisce i valori di misura delle potenze su tutti e 4 i quadranti. Le convenzioni per i segni delle misure utilizzate nel prodotto fanno riferimento al "IEC power factor sign convention" e sono riassunte nella seguente immagine:

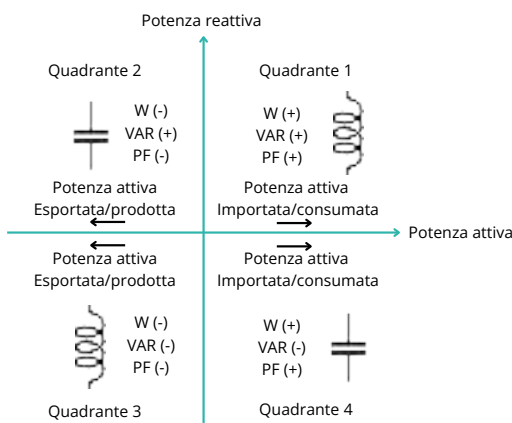

FUNZIONI DEL PRODOTTO

Utilizzando il software di configurazione o agendo sui registri dedicati, si possono configurare le seguenti funzioni:

Modbus

Sono impostabili indirizzo, baudrate, parità e ritardo della risposta.

Ingressi/uscite

- Metodo di misura [Reg. 40008]
- Abilitazione salvataggio in flash dell'energia [Reg. 40008]
- Canale per il calcolo della frequenza [Reg. 40008]
- Rapporto di trasformazioni per tensione e corrente [Reg. 40009 - 40011]
- Filtraggio misura [Reg. 40007]
- Soglia di visualizzazione della corrente e della potenza [Reg. 40013]



CONFIGURAZIONE DEL DISPOSITIVO

Impostazione baudrate via dip-switch

Il baudrate è impostabile mediante DIP switch, prima di connettere ed accendere il prodotto. Le possibili combinazioni sono indicate qui sotto:

DIP 1	DIP 2	INDIRIZZO	BAUDRATE
0	X	IMPOSTAZIONI RS485 DA EEPROM	
1	0	1	9600
1	1	1	38400

Indirizzi diversi da 1 (valore predefinito) o baudrate diversi da quelli in tabella sono configurabili tramite il software di configurazione **Q-WIZARD** o con le funzioni Modbus RTU sotto riportate agendo sui registri dedicati vedi pagina 12.

NOTA: per rendere attive tutte le modifiche via DIP-switch è necessario togliere e ridare alimentazione al dispositivo.

Configurazione delle funzionalità

Attraverso un dispositivo seriale RS485 come il nostro Q-USB485 è possibile collegarsi al prodotto utilizzando i morsetti Modbus RTU di ingresso.

La configurazione del modulo può essere effettuata con il nostro software di configurazione **Q-WIZARD** o con qualsiasi master Modbus di terze parti agendo sui registri della mappa riportata a pagina 12.

Q-WIZARD

Tramite il software di configurazione **Q-WIZARD (scaricabile da qui)** è possibile configurare tutti i parametri del dispositivo seguendo i semplici passaggi auto esplicativi. Oltre alla configurazione dei vari parametri, ingressi ed uscite, il **Q-WIZARD** permette anche il monitoraggio in tempo reale delle variabili del dispositivo.

Master Modbus di terze parti

In alternativa, si può mettere in comunicazione il prodotto direttamente con un Master Modbus RTU di terze con impostazioni di comunicazione in accordo con la configurazione dei dip-switch (indirizzo, baudrate).

Il protocollo di comunicazione supportato è il Modbus RTU Slave:

- Connessioni Modbus RTU: A+ e B- come previsto dagli standard Modbus RTU
- Funzioni Modbus RTU supportate: 03 esadecimale (lettura registri multipli, max 100), 06 esadecimale (scrittura singola), 10 esadecimale (scrittura registri multipli)
- la numerazione degli indirizzi Modbus RTU è con convenzione "1 BASED" (standard) ma il registro fisico è a base 0; all'indirizzo logico, per es. 40010, corrisponde l'indirizzo fisico #9, come previsto dagli standard Modbus RTU

NOTA: tutti i cambi di impostazione dei parametri di configurazione devono essere seguiti dal comando di salvataggio in flash 0xC1C0 = Flash settings save command nel registro 40252; i cambi dei parametri di comunicazione del dispositivo in aggiunta devono anche essere seguiti anche dal comando 0xC1A0 = Reboot command nel registro 40252.

In questo caso tutte le configurazioni del dispositivo saranno eseguite agendo sulla Mappa dei Registri Modbus RTU disponibile nell'ultimo capitolo di questo documento utilizzando le funzioni:

- Lettura dei registri di mantenimento (funzione 03 esadecimale)
- Scrittura di un singolo registro di mantenimento (funzione 06 esadecimale)
- Scrittura di registri multipli (funzione 10 esadecimale)



Funzione 03 esadecimale (Lettura dei registri di mantenimento)

Questa funzione viene utilizzata per leggere il contenuto di un blocco continuo di registri di mantenimento (word). Il frame di richiesta specifica l'indirizzo del registro di partenza e il numero di registri da leggere. È possibile leggere al massimo 120 registri (parole) con una singola richiesta, quando non diversamente specificato. I dati del registro nel messaggio di risposta sono impacchettati come due byte per registro (word), con i contenuti binari allineati a destra all'interno di ciascun byte. Per ogni registro, il primo byte contiene i bit di ordine superiore (MSB) e il secondo contiene i bit di ordine inferiore (LSB).

Frame di richiesta

Descrizione	Lunghezza	Valore	Note
Indirizzo fisico	1 byte	1 to F7 HEX (1 to 247)	
Codice funzione	1 byte	03 HEX	
Indirizzo iniziale	2 bytes	0000 to FFFF HEX	Ordine bytes: MSB, LSB
Quantità di registri (N word)	2 bytes	1 to 10 HEX (1 to 16)	Ordine bytes: MSB, LSB
CRC	2 bytes		

Frame di risposta (azione corretta)

Descrizione	Lunghezza	Valore	Note
Indirizzo fisico	1 byte	1 to F7 HEX (1 to 247)	
Codice funzione	1 byte	03 HEX	
Quantità di byte richiesti	1 byte	N word * 2	
Valore del registro	N*2 bytes		Ordine bytes: MSB, LSB
CRC	2 bytes		

Frame di risposta (azione non corretta)

Descrizione	Lunghezza	Valore	Note
Indirizzo fisico	1 byte	1 to F7 HEX (1 to 247)	Possibile eccezione: 01: funzione illegale 02: indirizzo dati illegale 03: valore dati illegale 04: guasto del dispositivo slave
Codice funzione	1 byte	83 HEX	
Codice di eccezione	1 byte	01, 02, 03, 04 (see note)	
CRC	2 bytes		



Funzione 06 esadecimale (Scrittura di un singolo registro di mantenimento)

Questa funzione viene utilizzata per scrivere un singolo registro di mantenimento. Il frame di richiesta specifica l'indirizzo del registro (word) da scrivere e il suo contenuto.

La risposta corretta è un'eco della richiesta, restituita dopo che il contenuto del registro è stato scritto.

Frame di richiesta			
Descrizione	Lunghezza	Valore	Note
Indirizzo fisico	1 byte	1 to F7 HEX (1 to 247)	
Codice funzione	1 byte	06 HEX	
Indirizzo iniziale	2 bytes	0000h to FFFF HEX	Ordine bytes: MSB, LSB
Valore del registro	2 bytes	0000h to FFFF HEX	Ordine bytes: MSB, LSB
CRC	2 bytes		

Frame di risposta (azione corretta)			
Descrizione	Lunghezza	Valore	Note
Indirizzo fisico	1 byte	1 to F7 HEX (1 to 247)	
Codice funzione	1 byte	06 HEX	
Indirizzo iniziale	2 bytes	0000h to FFFF HEX	Ordine bytes: MSB, LSB
Valore del registro	2 bytes	0000h to FFFF HEX	Ordine bytes: MSB, LSB
CRC	2 bytes		

Frame di risposta (azione non corretta)			
Descrizione	Lunghezza	Valore	Note
Indirizzo fisico	1 byte	1 to F7 HEX (1 to 247)	Possibile eccezione: 01: funzione illegale 02: indirizzo dati illegale 03: valore dati illegale 04: guasto del dispositivo slave
Codice funzione	1 byte	86 HEX	
Codice di eccezione	1 byte	01, 02, 03, 04 (see note)	
CRC	2 bytes		



Funzione 10 esadecimale (Scrittura di registri multipli)

Questa funzione viene utilizzata per scrivere un blocco di registri contigui (massimo 2). I valori richiesti da scrivere sono specificati nel campo dati della richiesta. I dati sono impacchettati come due byte per registro.

La risposta corretta restituisce il codice di funzione, l'indirizzo di inizio e la quantità di registri scritti.

Frame di richiesta			
Descrizione	Lunghezza	Valore	Note
Indirizzo fisico	1 byte	1 to F7 HEX (1 to 247)	
Codice funzione	1 byte	10 HEX	
Indirizzo iniziale	2 bytes	0000 to FFFF HEX	Ordine bytes: MSB, LSB
Quantità di registri (N word)	2 bytes	0001 to 0078 HEX	Ordine bytes: MSB, LSB
Conteggio dei byte	1 byte	N word * 2	
Valore del registro	N * 2 bytes	value	Ordine bytes: MSB, LSB
CRC	2 bytes		

Frame di risposta (azione corretta)			
Descrizione	Lunghezza	Valore	Note
Indirizzo fisico	1 byte	1 to F7 HEX (1 to 247)	
Codice funzione	1 byte	10 HEX	
Indirizzo iniziale	2 bytes	0000 to FFFF HEX	Ordine bytes: MSB, LSB
Quantità di registri (N word)	2 bytes	0001 to 0078 HEX	Ordine bytes: MSB, LSB
CRC	2 bytes		

Frame di risposta (azione non corretta)			
Descrizione	Lunghezza	Valore	Note
Indirizzo fisico	1 byte	1 to F7 HEX (1 to 247)	Possibile eccezione: 01: funzione illegale 02: indirizzo dati illegale 03: valore dati illegale 04: guasto del dispositivo slave
Codice funzione	1 byte	90 HEX	
Codice di eccezione	1 byte	01, 02, 03, 04 (see note)	
CRC	2 bytes		



MAPPA DEI REGISTRI

In **grassetto** i valori di default.

Address Modbus	Description	Register Type	R/W	Default	Range
40001	Machine ID: 7 = QI-POWER-485 18 = QI-POWER-485-300 48 = QI-POWER-485-100	UShort [16b]	R		
40002	Firmware version	UShort [16b]	R		
40003	Modbus address	UShort [16b]	R/W	1	1...247
40004	Modbus communication response delay (in machine cycles)	UShort [16b]	R/W	1	1...1000
40005	Baudrate Value: 0 = 1200 1 = 2400 2 = 4800 3 = 9600 4 = 19200 5 = 38400 6 = 57600 7 = 115200	UShort [16b]	R/W	3	0...7
40006	Parity: 0 = NONE 1 = ODD 2 = EVEN	UShort [16b]	R/W	0	0...2
40007	Update interval for RMS calculation. Valid for DC systems. [tenths of a second].	UShort [16b]	R/W	10	1...65535
40008	Measurement settings: bit[0] = Measurement type 0 → TRMS value (without sign) 1 → DC_measurement (with sign) bit[1] = Energy logging in flash 0 → disable 1 → enabled bit[2] = Frequency detection 0 → on voltage channel 1 → on current channel	UShort [16b]	R/W	2	
40009	Voltage transformer ratio	Float [32b-LSW]	R/W	1.0	
40011	Current trasformer ratio If turns are placed around the instrument, CT ratio = 1 / (number of turns - if any) [see figure 1]	Float [32b-LSW]	R/W	1.0	
40013	Current and power cutoff threshold - minimum level for measurements (below trimmed to 0) ¹⁾ LSB: Current cutoff MSB: Power cutoff	UShort [16b]	R/W	See Note ¹	
40014	Number of line zero-crossing for RMS calculation. Valid for AC systems. (example: 50 → if frequency is 50Hz, updated every 1s)	UShort [16b]	R/W	50	1...65535
40041	S/N part1	UShort [16b]	R		
40050	S/N part2	UShort [16b]	R		
40057	S/N part3	UShort [16b]	R		
40072	Status: bit[0] = flash settings error bit[1] = flash calibration error bit[2] = Voltage Over Range bit[3] = Voltage Under Range bit[4:5] = don't care bit[6] = Zero crossing detecting bit[7:9] = don't care bit[10] = Energy storing error bit[11] = Energy initialization error bit[12] = don't care bit[13] = Current Over Range bit[14] = Current Under Range bit[15] = don't care	UShort [16b]	R		
40073	Voltage RMS Measurement (V)	Float [32b-LSW]	R		
40075	Current RMS Measurement (mA)	Float [32b-LSW]	R		
40077	Active Power Measurement (W)	Float [32b-LSW]	R		
40079	Reactive Power Measurement (VAR)	Float [32b-LSW]	R		
40081	Apparent Power Measurement (VA)	Float [32b-LSW]	R		
40083	Cosφ Measurement	Float [32b-LSW]	R		
40085	Frequency Measurement (Hz)	Float [32b-LSW]	R		
40087	THD Measurement	Float [32b-LSW]	R		
40089	Total Energy Measurement (kWh)	Float [32b-LSW]	R/W		
40091	Positive Energy Measurement (kWh)	Float [32b-LSW]	R/W		



Address Modbus	Description	Register Type	R/W	Default	Range
40093	Negative Energy Measurement (kWh)	Float [32b-LSW]	R/W		
40095	Voltage Peak (V)	Float [32b-LSW]	R		
40097	Current Peak (mA)	Float [32b-LSW]	R		
40099	Max RMS Voltage (V)	Float [32b-LSW]	R/W		
40101	Min RMS Voltage (V)	Float [32b-LSW]	R/W		
40103	Max RMS Current (mA)	Float [32b-LSW]	R/W		
40105	Min RMS Current (mA)	Float [32b-LSW]	R/W		
40107	Max RMS Power (W)	Float [32b-LSW]	R/W		
40109	Min RMS Power (W)	Float [32b-LSW]	R/W		
40111	Max Reactive Power (VAR)	Float [32b-LSW]	R/W		
40113	Min Reactive Power (VAR)	Float [32b-LSW]	R/W		
40115	Max Apparent Power (VA)	Float [32b-LSW]	R/W		
40117	Min Apparent Power (VA)	Float [32b-LSW]	R/W		
40119	Max Cosφ	Float [32b-LSW]	R/W		
40121	Min Cosφ	Float [32b-LSW]	R/W		
40123	Max Frequency (Hz)	Float [32b-LSW]	R/W		
40125	Min Frequency (Hz)	Float [32b-LSW]	R/W		
40127	Max THD	Float [32b-LSW]	R/W		
40129	Min THD	Float [32b-LSW]	R/W		
40132	Status swapped: bit[0] = flash settings error bit[1] = flash calibration error bit[2] = Voltage Over Range bit[3] = Voltage Under Range bit[4:5] = don't care bit bit[6] = Zero crossing detecting bit[7:9] = don't care bit[10] = Energy storing error bit[11] = Energy initialization error bit[12] = don't care bit[13] = Current Over Range bit[14] = Current Under Range bit[15] = don't care	UShort [16b]	R		
40133	Voltage RMS measurement (V) swapped	Float [32b-MSW]	R		
40135	Current RMS measurement (mA) swapped	Float [32b-MSW]	R		
40137	Power measurement (W) swapped	Float [32b-MSW]	R		
40139	Reactive Power measurement Q (VAR) swapped	Float [32b-MSW]	R		
40141	Apparent Power measurement S (VA) swapped	Float [32b-MSW]	R		
40143	Cosφ measurement swapped	Float [32b-MSW]	R		
40145	Frequency measurement (Hz) swapped	Float [32b-MSW]	R		
40147	THD swapped	Float [32b-MSW]	R		
40149	Total Energy measurement (kWh) swapped	Float [32b-MSW]	R/W		
40151	Only positive Energy Measurement (kWh) swapped	Float [32b-MSW]	R/W		
40153	Only negative Energy Measurement (kWh) swapped	Float [32b-MSW]	R/W		
40155	Voltage Peak (V) swapped	Float [32b-MSW]	R		
40157	Current Peak (mA) swapped	Float [32b-MSW]	R		
40159	Max RMS Voltage (V) swapped	Float [32b-MSW]	R/W		
40161	Min RMS Voltage (V) swapped	Float [32b-MSW]	R/W		
40163	Max RMS Current (mA) swapped	Float [32b-MSW]	R/W		
40165	Min RMS Current (mA) swapped	Float [32b-MSW]	R/W		
40167	Max RMS Power (W) swapped	Float [32b-MSW]	R/W		
40169	Min RMS Power (W) swapped	Float [32b-MSW]	R/W		
40171	Max Reactive Power (VAR) swapped	Float [32b-MSW]	R/W		
40173	Min Reactive Power (VAR) swapped	Float [32b-MSW]	R/W		
40175	Max Apparent Power (VA) swapped	Float [32b-MSW]	R/W		
40177	Min Apparent Power (VA) swapped	Float [32b-MSW]	R/W		
40179	Max Cosφ swapped	Float [32b-MSW]	R/W		
40181	Min Cosφ swapped	Float [32b-MSW]	R/W		
40183	Max Frequency (Hz) swapped	Float [32b-MSW]	R/W		
40185	Min Frequency (Hz) swapped	Float [32b-MSW]	R/W		
40187	Max THD swapped	Float [32b-MSW]	R/W		
40189	Min THD swapped	Float [32b-MSW]	R/W		



Address Modbus	Description	Register Type	R/W	Default	Range
40192	Status for measurements in hundredths: bit[0] = flash settings error bit[1] = flash calibration error bit[2] = Voltage Over Range bit[3] = Voltage Under Range bit[4:5] = don't care bit[6] = Zero crossing detecting bit[7:9] = don't care bit[10] = Energy storing error bit[11] = Energy initialization error bit[12] = don't care bit[13] = Current Over Range bit[14] = Current Under Range bit[15] = don't care	UShort [16b]	R		
40193	Voltage RMS measurement [V/100] (in hundredths)	Long [32b-LSW]	R		
40195	Current RMS measurement [mA/100] (in hundredths)	Long [32b-LSW]	R		
40197	Power measurement [W/100] (in hundredths)	Long [32b-LSW]	R		
40199	Reactive Power measurement Q [VAR/100] (in hundredths)	Long [32b-LSW]	R		
40201	Apparent Power measurement S [VA/100] (in hundredths)	Long [32b-LSW]	R		
40203	Cosφ measurement (in hundredths)	Long [32b-LSW]	R		
40205	Frequency measurement [Hz/100] (in hundredths)	Long [32b-LSW]	R		
40207	THD (in hundredths)	Long [32b-LSW]	R		
40209	Total Energy measurement [kWh/100] (in hundredths)	Long [32b-MSW]	R/W		
40211	Only positive Energy Measurement [kWh/100] (in hundredths)	Long [32b-LSW]	R/W		
40213	Only negative Energy Measurement [kWh/100] (in hundredths)	Long [32b-LSW]	R/W		
40215	Voltage Peak [V/100] (in hundredths)	Long [32b-LSW]	R		
40217	Current Peak [mA/100] (in hundredths)	Long [32b-LSW]	R		
40219	Max RMS Voltage [V/100] (in hundredths)	Long [32b-LSW]	R/W		
40221	Min RMS Voltage [V/100] (in hundredths)	Long [32b-LSW]	R/W		
40223	Max RMS Current [mA/100] (in hundredths)	Long [32b-LSW]	R/W		
40225	Min RMS Current [mA/100] (in hundredths)	Long [32b-LSW]	R/W		
40227	Max RMS Power [W/100] (in hundredths)	Long [32b-LSW]	R/W		
40229	Min RMS Power [W/100] (in hundredths)	Long [32b-LSW]	R/W		
40231	Max Reactive Power [VAR/100] (in hundredths)	Long [32b-LSW]	R/W		
40233	Min Reactive Power [VAR/100] (in hundredths)	Long [32b-LSW]	R/W		
40235	Max Apparent Power [VA/100] (in hundredths)	Long [32b-LSW]	R/W		
40237	Min Apparent Power [VA/100] (in hundredths)	Long [32b-LSW]	R/W		
40239	Max Cosφ swapped (in hundredths)	Long [32b-MSW]	R/W		
40241	Min Cosφ swapped (in hundredths)	Long [32b-MSW]	R/W		
40243	Max Frequency [Hz/100] (in hundredths)	Long [32b-LSW]	R/W		
40245	Min Frequency [Hz/100] (in hundredths)	Long [32b-LSW]	R/W		
40247	Max THD swapped (in hundredths)	Long [32b-MSW]	R/W		
40249	Min THD swapped (in hundredths)	Long [32b-MSW]	R/W		
40252	Command: 0xC1C0 = Flash settings save command 0xC1A0 = Reboot command 0xBABA = Set Energy command (energy to be stored must be written in reg.40253) 0xBABB = Set Positive Energy command (positive energy to be stored must be written in reg.40253) 0xBABC = Set Negative Energy command (negative energy to be stored must be written in reg.40253)	UShort [16b]	R/W	0	
40253	Auxiliary Register for Energy Command (see register 40252)	Float [32b-LSW]	R/W	0	

Note:

¹⁾ I valori LSB e MSB scritti nel registro 40013 sono i valori di cutoff (valore minimo accettato) per le correnti e le potenze (tra parentesi i valori di default).

I valori di cutoff sono per i vari prodotti pari a:

	FW rev. < 36	FW rev. ≥ 36
QI-POWER-485	1x mA il valore scritto nel registro (default 0xFA=250mA) 1x W il valore scritto nel registro (default 0x01=1W)	4x mA il valore scritto nel registro (default 0x7D=500mA) 4x W il valore scritto nel registro (default 0x01=4W)
QI-POWER-485-300, QI-POWER-485-100	10x mA il valore scritto nel registro (default 0x96=1500mA) 10x W il valore scritto nel registro (default 0x01=10W)	40x mA il valore scritto nel registro (default 0x4B=3000mA) 40x W il valore scritto nel registro (default 0x01=40W)



LEGENDA:

Short [16b] = Signed Short (16 bit)
UShort [16b] = Unsigned Short (16 bit)

Long [32b-MSW] = Signed Long (32 bit - MSW First Register)
Long [32b-LWS] = Signed Long (32 bit - LSW First Register)
ULong [32b-LSW] = Unsigned Long (32 bit - LSW First Register)
ULong [32b] = Unsigned Long (32 bit)

Float [32b-MSW] = Float (32 bit - MSW First Register)
Float [32b-LSW] = Float (32 bit - LSW First Register)

UInt [16b] = Unsigned Integer (16 bit)
UInt [32b-MSW] = Unsigned Integer (32 bit - MSW First Register)
Int [64b-LSW] = Signed Long Long (64 bit - LSW First Register)



D.E.M. SpA

Zona Ind. Villanova 20
32013 Longarone (BL)
ITALIA

www.dem-it.com
www.qeed.it

Poiché gli standard, le specifiche e il design cambiano di volta in volta, si prega di chiedere conferma delle informazioni fornite in questa pubblicazione.